



OWNER'S MANUAL
MANUEL DE'UTILISATEUR



TYPE: YS1043

éXcursion 1000

POWERED LOUDSPEAKER SYSTEM

IMPORTANT SAFETY INSTRUCTIONS



INSTRUCTIONS PERTAINING TO A RISK OF FIRE, ELECTRIC SHOCK, OR INJURY TO PERSONS

CAUTION:

TO REDUCE THE RISK OF ELECTRIC SHOCK, DO NOT REMOVE COVER (OR BACK).

NO USER SERVICEABLE PARTS INSIDE.

REFER SERVICING TO QUALIFIED SERVICE PERSONNEL.

INSTRUCTIONS RELATIVES AU RISQUE DE FEU, CHOC ÉLECTRIQUE, OU BLESSURES AUX PERSONNES

AVIS:

AFIN DE REDUIRE LES RISQUE DE CHOC ELECTRIQUE, N'ENLEVEZ PAS LE COUVERT (OU LE PANNEAU ARRIERE)

NE CONTIENT AUCUNE PIECE REPARABLE PAR L'UTILISATEUR.

CONSULTEZ UN TECHNICIEN QUALIFIE POUR L'ENTRETIEN

Read Instructions

The Owner's Manual should be read and understood before operation of your unit. Please, save these instructions for future reference.

Packaging

Keep the box and packaging materials, in case the unit needs to be returned for service.

Warning

When using electric products, basic precautions should always be followed, including the following:

Power Sources

Your unit should be connected to a power source only of the voltage specified in the owners manual or as marked on the unit. This unit has a polarized plug. Do not use with an extension cord or receptacle unless the plug can be fully inserted. Precautions should be taken so that the grounding scheme on the unit is not defeated.

Hazards

Do not place this product on an unstable cart, stand, tripod, bracket or table. The product may fall, causing serious personal injury and serious damage to the product. Use only with cart, stand, tripod, bracket, or table recommended by the manufacturer or sold with the product. Follow the manufacturer's instructions when installing the product and use mounting accessories recommended by the manufacturer.

The apparatus should not be exposed to dripping or splashing water; no objects filled with liquids should be placed on the apparatus.

Terminals marked with the "lightning bolt" are hazardous live; the external wiring connected to these terminals require installation by an instructed person or the use of ready made leads or cords.

No naked flame sources, such as lighted candles, should be placed on the apparatus.

Power Cord

The AC supply cord should be routed so that it is unlikely that it will be damaged. If the AC supply cord is damaged DO NOT OPERATE THE UNIT.

Service

The unit should be serviced only by qualified service personnel.

Veillez Lire le Manuel

Il contient des informations qui devraient être comprises avant l'opération de votre appareil. Conservez S.V.P. ces instructions pour consultations ultérieures.

Emballage

Conservez la boîte au cas où l'appareil devait être retourné pour réparation.

Attention:

Lors de l'utilisation de produits électriques, assurez-vous d'adhérer à des précautions de bases incluant celle qui suivent:

Alimentation

L'appareil ne doit être branché qu'à une source d'alimentation correspondant au voltage spécifié dans le manuel ou tel qu'indiqué sur l'appareil. Cet appareil est équipé d'une prise d'alimentation polarisée. Ne pas utiliser cet appareil avec un cordon de raccordement à moins qu'il soit possible d'insérer complètement les trois lames. Des précautions doivent être prises afin d'éviter que le système de mise à la terre de l'appareil ne soit désengagé.

Risque

Ne pas placer cet appareil sur un chariot, un support, un trépied ou une table instables. L'appareil pourrait tomber et blesser quelqu'un ou subir des dommages importants. Utiliser seulement un chariot, un support, un trépied ou une table recommandés par le fabricant ou vendus avec le produit. Suivre les instructions du fabricant pour installer l'appareil et utiliser les accessoires recommandés par le fabricant.

Il convient de ne pas placer sur l'appareil de sources de flammes nues, telles que des bougies allumées.

L'appareil ne doit pas être exposé à des égouttements d'eau ou des éclaboussures et qu'aucun objet rempli de liquide tel que des vases ne doit être placé sur l'appareil.

Les dispositifs marqués d'un symbole "d'éclair" sont des parties dangereuses au toucher et que les câblages extérieurs connectés à ces dispositifs de connection extérieure doivent être effectués par un opérateur formé ou en utilisant des cordons déjà préparés.

Cordon d'Alimentation

Évitez d'endommager le cordon d'alimentation. N'UTILISEZ PAS L'APPAREIL si le cordon d'alimentation est endommagé.

Service

Consultez un technicien qualifié pour l'entretien de votre appareil.

éXcursion 1000

POWERED LOUDSPEAKER SYSTEM



The concept behind the design of the **élite éXcursion1000** was simple, –create a powerful, yet highly mobile active stereo PA and club system. Striking the right balance between portability and presence, Yorkville’s designers selected a 15-inch bass driver capable of handling a booming 650 watts and paired it with two 8-inch/1-inch satellite loudspeakers delivering a crisp 150 watts a side; total output of over 950 watts. That’s enough for the experienced club veteran, all in a single package (and it’s compact enough for one-night stands).

The heart of the **élite éXcursion1000** is the active subwoofer unit. Housing the 15-inch driver, input section, electronic crossover networks and the five integrated power amplifier modules that drive the entire **éXcursion1000** system, this core unit is powered by a single AC line cord. To ensure trouble-free transport, the system comes complete with a swivel caster dolly and Velcro™ tie downs to allow for its nested satellite cabinets. With its quick and convenient setup, teardown, and a minimum of cabling and connectivity to get in the way onstage, the **éXcursion1000** is an ideal solution wherever portability is an issue. And unlike competing PA system solutions, the caster kit for the **éXcursion1000** is fully detachable, eliminating caster buzz and rattle during performance.

The full-range satellite speakers are driven by the subwoofer through two 8M Speakon™ fourline-cables (included). This four-wire design allows the internal electronic crossover network to deliver an acoustically perfect transition between subwoofer and satellite. Experienced design of the active bi-amp circuitry delivers 125 watts to each of the 8-inch drivers and 25 watts to the 1-inch horns with precision, allowing unsurpassed efficiency and clarity. Opto-limiter circuitry in the crossover network provides an unobtrusive and musical-sounding compression that not only protects the speaker components, but provides balanced program reproduction from the satellite cabinets. The entire system may be connected to any mono or stereo mixer source through either XLR or 1/4-inch TRS balanced inputs. And true to Yorkville’s long-standing commitment to quality, the **éXcursion1000** cabinets are a rugged plywood construction – we never use fiberboard or composites.

A complete, self contained powered system with passive and active crossover networks, equalization, and separate stereo and subwoofer level controls included, the **élite éXcursion1000** is the ultimate in compact live/DJ systems. This is a PA that is truly “Plug and Play.”

Features

- The ideal PA system for audiences of up to 300 people.
- Truly ‘Plug and Play,’ all amplification and level controls are built in.
- Voiced for prerecorded applications as well as live sound reinforcement.
- XLR and 1/4-inch TRS balanced inputs connect easily to any mixer source.
- Active crossover networks with integrated power amplification create a seamless balance between subwoofer and full-range, bi-amped stereo satellites.
- System nests together for easy transportation and storage.
- An ultra quiet, highly efficient, high output, low distortion, lightweight PA solution.
- Includes integrated bar handles and stand mount adaptors.
- Rugged plywood cabinet construction.
- Removable caster kit.
- Available in your choice of black carpet (EX1) and black Ultrathane (EX1B) painted finishes

1. Input Jacks

i. Left & Right Input Jacks

The input jacks of the **éXcursion1000** are designed for operation with line-level signals. For convenience, parallel XLR and balanced 1/4-inch TRS jacks are provided on each side.

*Note: The required input level for full power operation, when the Level controls are set to the center detent position, is approximately +4 dBv (1.2 volts). Increasing this setting allows the **éXcursion1000** to be driven with sources that have a low signal level. Connecting a signal to both inputs on any one channel (XLR and 1/4-inch) is not recommended.*



ii. Mono/Stereo Switch

In stereo mode, the **éXcursion1000** routes the two signals from the left and right inputs to the corresponding satellite enclosures. If a mono signal is sent to either the left or right channel of the **éXcursion1000**, enabling the mono mode will route the signal to both satellites. If a stereo signal is used, both the left and right channels will be summed when the mono mode is selected.

2. Level Controls

i. Left & Right Level Controls

The Left and Right Level controls adjust the output level of the corresponding satellite enclosures. Adjustments can be made to alter the balance of the satellites, compensate for signal sources that are not the standard +4 dBv line level or to tweak the SPL levels appropriate to the application. The Left and Right Level are normally set to the center detent.

ii. Subwoofer Level Control

The Subwoofer Level control allows fine-tuning of the low frequency output. Adjustments can be made to compensate for signal sources that are not the standard +4 dBv level.

3. Clip Indicators

Clip Indicator LEDs

The Clip Indicator LED shows when there is excessive input level on either the Left or Right Inputs.

4. Protection

The **éXcursion1000** uses a sophisticated, multi-stage limiting system that prevents clipping of the amplifiers while accommodating a wide range of input levels. The limiter circuitry protects the entire system against most situations involving damaging signal levels.

i. Limit Indicator LED

The Limit Indicator LED indicates when the maximum operating level for the satellites has been reached.

When the LED is illuminated, the circuitry is actively limiting the output. Increasing the input signal level or turning up the Level controls will not increase the operating level beyond the limit indicated. When the unit is driven into limiting, the internal Limiter circuit becomes triggered and will reduce the gain. This will not significantly degrade the sound quality.

Note: Operating a few dB into limiting will ensure that the system is operating at its maximum output. Operating excessively into limiting will make the system more susceptible to feedback.

ii. Sub Limit Indicator LED

The Sub Limit Indicator LED illuminates when the maximum recommended operating-level of the subwoofer has been reached. Increasing the input signal level or turning up the Level controls will not increase the operating level beyond the limit indicated. When the internal Limiter circuit becomes active the sound quality will not significantly be degraded.

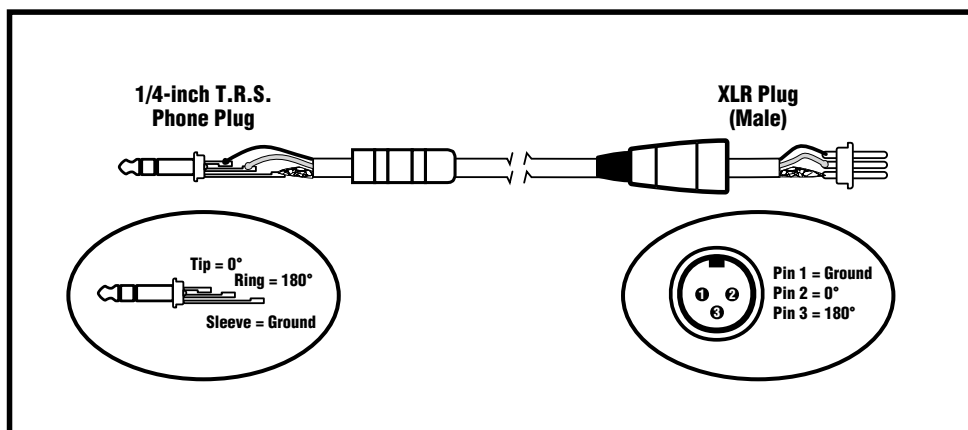

Balanced 1/4-inch T.R.S. to Balanced XLR

The éXcursion1000 System

The Yorkville éXcursion1000 system is shipped in two cartons. The main carton contains the éXcursion1000 main unit (subwoofer w/amplification) and the dolly. The hold-down strap is used to secure the dolly and the subwoofer together for shipping. The second carton contains the 2 éXcursion1000 satellites, 4 metal casters, the power cord and these operating instructions.

Carton 1

- 1 éXcursion1000 main unit (subwoofer w/amplification)
- 1 transportation dolly
- 1 power cord
- Operating instructions

Carton 2

- 2 éXcursion1000 satellite speaker cabinets
- 4 swivel casters (YS#8592)
- 2 SP4-25SS/18 25' 4X18 Gauge Speakon™ to Speakon™

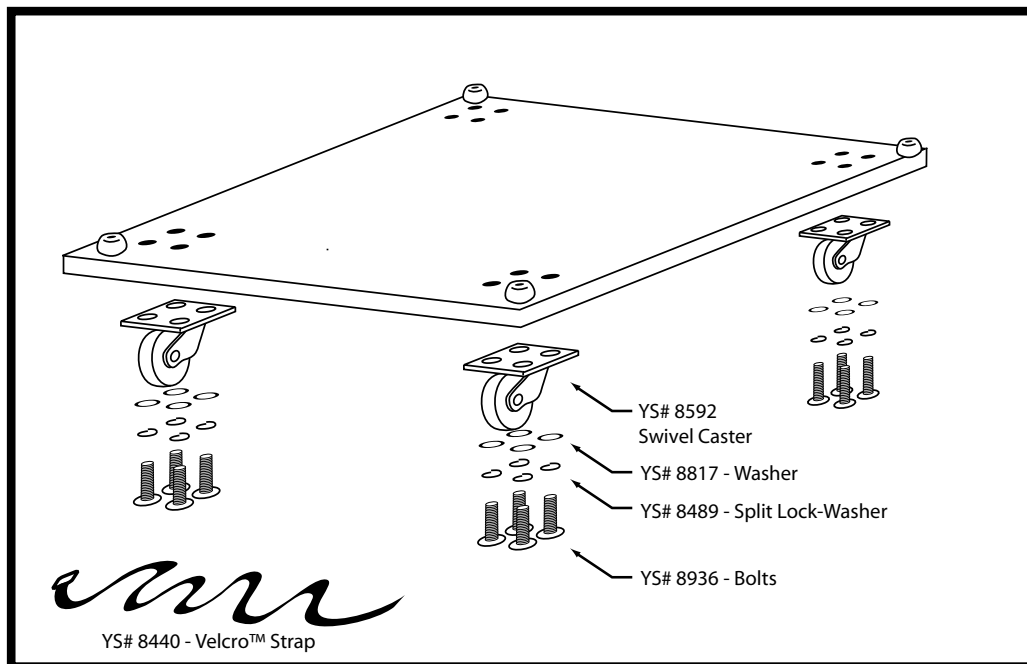

Some Assembly Required

The bolts provided to attach the casters on the dolly have been conveniently screwed into the dolly. This allows you to find the mounting holes and prevents the bolts from being lost in shipping.

When installing Swivel Casters follow the sequence shown in the assembly diagram above. Place the *split lock-washer* (YS# 8489) between the *bolt* (YS# 8936) and the *flat washer* (YS# 8817). Following this sequence will assure proper assembly.

- 4x YS# 8592 - Swivel Casters
- 16x YS# 8817 - Flat Washers
- 16x YS# 8489 - Split Lock-Washers
- 16x YS# 8936 - Flat Bolts

éXcursion 1000

POWERED LOUDSPEAKER SYSTEM

Specifications

System Type	Self Contained Loudspeaker System
Active or Passive	Active
Program Power (Watts)	2x 125 / 650
Biamp Operation Only	Yes
Max SPL (dB)	118 / 124
Frequency Response (Hz +/- 3db)	45 - 19,000
Crossover Frequency (Hz)	130 / 3000
Driver Configuration	2 x 1 x 8-inch / 1 x 15-inch
HF Driver(s)	1.4-inch Aluminum
HF Program Power (Watts)	ABS Plastic Custom Waveguide
HF Impedance (ohms)	4
HF Horn	ABS Plastic Custom Waveguide
HF Dispersion (*H x °V)	90 x 30
HF Protection	Clip / Thermal / Short Circuit
MF Driver(s)	8-inch
MF Program Power (Watts)	125
MF Impedance (ohms)	4
MF Protection	Clip / Thermal / Short Circuit
LF Driver(s)	15 inch (2.5-inch voicecoil)
LF Program Power(Watts)	650
LF Impedance(ohms)	4
LF Protection	Clip / Thermal / Short Circuit
HF Power Amplifier (Watts)	25 x 2
MF Power Amplifier (Watts)	125 x 2
LF Power Amplifier (Watts)	650
Power Cable	IEC Detachable
Power Switch	Yes
Power Consumption (typ/max)	5.6 / 7 @ 60Hz - 2,8 / 3,5 @50Hz
Inputs - 1/4-inch Jacks	2
Inputs - XLR	2
Mixer Controls	Subwoofer level control / Left and Right satellite level controls
LED Indicators	Clipping
Other Controls / Features	satellite cabinets to amplifiers (included).
Feet	Yes
Wheels	Dolly Board
Bar Handles	Yes
Pole Mount Adapter (1 3/8-inch - 3.5cm)	Yes
Enclosure Materials	15mm 11-ply birch
Grille	Perforated Metal Grille
Covering / Finish	Black Ozite carpet
Optional Covering / Finishes	Black Hard Painted Finish (EX1B)
Other Details	Dimensions (WxHxD in/cm):
	Satellite Speakers -
	8.5x10.75x15.5 / 21.5x27.3x39.4
	lbs / kgs
	Subwoofer -
	21.5x17.25x22.25 / 54.6x43.8x56.5
	lbs / kgs
	Caster Kit (with wheels) -
	17.25x22.25x3.5 / 43.8x56.5x9

éXcursion 1000

POWERED LOUDSPEAKER SYSTEM



La série élite éXcursion EX1 - éXcursion1000 - 2 1x8 Sat / 1x15 Sub

L'idée derrière le design de l'éXcursion1000 élite était simple, –créer un système pour boîte de nuit et un système de sonorisation actif, stéréo à la fois puissant et mobile. Les designers de Yorkville ont obtenu la balance idéale entre portabilité et présence avec une enceinte à haut-parleur de graves 15 pouces capable de prendre 650 watts. Ils ont assorti l'enceinte de graves avec deux enceintes satellites équipés de haut-parleurs 8-pouces/1-pouce délivrer 150 watts par côté; pour une puissance de sortie totale de plus de 950 watts. Assez pour le vétéran expérimenté, le tout dans un seul ensemble assez compact pour représentation unique.

L'unité de subwoofer actif est le cœur du système élite éXcursion1000. Avec son driver de 15-pouces, section d'entrée, réseau de filtre séparateur électronique et cinq modules d'amplificateur de puissance intégrés entraînant tout le système éXcursion1000, le subwoofer est alimenté par un seul cordon d'alimentation. Pour assurer la transportation sans problème, le système est livré avec chariot équipé de roulettes pivotantes et attaches Velcroä permettant l'emboîtement des enceintes satellites. Le montage et démontage facile et pratique et le câblage réduit au minimum, font du système éXcursion1000 la solution idéale là où la portabilité est requise. Contrairement à ce que vous retrouverez sur les systèmes compétitifs, l'ensemble de roulettes du système éXcursion1000 est complètement détachable éliminant ainsi les bruits et vibrations durant la performance.

Les enceintes satellites pleine bande sont entraînées par le subwoofer par l'entremise de deux câbles 8M Speakonä fourline (inclus). Ce design à quatre fils permet au réseau de filtre séparateur électronique interne de livrer une transition acoustique parfaite entre subwoofer et satellite. La conception éprouvée du circuit actif bi-amp délivre avec précision 125 watts à chacun des drivers de 8-pouces et 25 watts au pavillon de 1-pouce. Cela permet une clarté et une efficacité sans égale. Le circuit de limiteur Opto dans le réseau de filtre séparateur offre une compression musicale discrète qui protège les haut-parleurs et offre de plus une reproduction équilibrée pour les enceintes satellites. Le système entier peut être connecté à n'importe quelle source de mélange stéréo ou mono par l'entremise des prises d'entrées symétriques XLR ou 1/4-pouce PBM. Comme les produits de Yorkville sont construits dans une tradition de qualité durable, les enceintes éXcursion1000 sont construites avec du contre-plaqué robuste – jamais de panneau de fibres ou composites.

Un système complet, autonome avec réseaux de filtres séparateurs actif et passif, égalisation, contrôle de niveau stéréo et contrôle de niveau pour le subwoofer. L'élite éXcursion1000, un système compact parfait pour le DJ ou pour les productions live.

Caractéristiques

- Le système de sonorisation parfait pour audience allant jusqu'à 300 personnes.
- Brancher et Jouer! Tous les besoins d'amplification et de contrôle de niveau sont intégrés.
- Conçu pour applications utilisant un programme musical pré-enregistré ou sonorisation pour productions live.
- Entrées symétriques XLR et 1/4-pouce PBM – branchement facile à n'importe quelle source de mélange.
- Réseaux de filtres séparateurs actifs avec amplificateur de puissance intégré créant une balance homogène entre subwoofer et enceintes stéréo satellites pleine bande.
- Système d'emboîtement facilitant la transportation et le stockage.
- Système de sonorisation léger, ultra silencieux et très efficace, avec niveau de sortie élevé et bas niveau de distorsion.
- Inclut poignées intégrées et adaptateurs pour montage sur pôle.
- Enceinte construite avec contre-plaqué robuste.
- Ensemble de roulettes amovibles..
- Disponible recouvert de tapis noirs (EX1) ou de peinture noire Ultra thane (EX1B)

1. Prises d'Entrées

i. Prises d'Entrées Gauche et Droite

Les prises d'entrées de l'éXcursion1000 ont été conçues pour opération avec signaux de niveau ligne. Pour commodité accrue, les deux côtés sont équipés de prise XLR et ¼-pouce symétrique branchées en parallèle.

Note: Le niveau d'entrée requis pour obtenir la pleine puissance, lorsque les contrôle de niveau sont à la position centrale, est environ +4 dBv (1.2 volts). L'augmentation de ce réglage permet d'entraîner l' éXcursion1000 avec sources produisant un niveau réduit de signal. Il n'est pas recommandé de connecter un signal aux deux prises sur un même canal (XLR et ¼-pouce).

ii. Commutateur Mono/Stéréo

En mode stéréo, le éXcursion1000 achemine les deux signaux des entrées de gauche et droite aux enceintes satellites correspondantes. Quand un signal mono est connecté à l'entrée du canal gauche ou du canal droit de l'éXcursion1000, vous pouvez acheminer ce signal aux deux enceintes satellites en engageant le mode mono. Quand une source stéréo est utilisée, les signaux de gauche et de droite seront combinés en un seul signal mono si le mode mono est engagé.

2. Contrôles de Niveau

i. Contrôle de Niveau de Gauche et Droite

Les contrôles de niveau de gauche et de droite ajustent le niveau de sortie pour les enceintes satellites correspondantes. Des ajustements peuvent être apportés pour altérer la balance des enceintes satellites, pour compenser pour une source de signal qui n'est pas au niveau ligne standard de +4 dBv ou pour régler le volume à un niveau approprié pour l'application. Les contrôles de niveau de gauche et droite seront normalement réglés à la position centrale.



ii. Contrôle de Niveau du Subwoofer

Le contrôle de niveau du Subwoofer permet un réglage précis du niveau de sortie pour les graves. Des ajustements peuvent être apportés pour compenser pour une source de signal qui n'est pas au niveau ligne standard de +4 dBv.

3. Indicateur d'Écrêtage

DEL Indicatrice d'Écrêtage

La DEL Indicatrice d'écrtage s'illumine lorsqu'il y a un niveau de signal excessif présent aux entrées gauche ou droite.

4. Protection

L'éXcursion1000 utilise un système de limiteur perfectionné à multiples étages qui prévient l'écrtage des amplificateurs tout en accommodant une grande variété de gamme de niveau d'entrée. Le circuit de limiteur protège le système entier de la plupart des situations impliquant des niveaux de signal pouvant endommager l'appareil.

i. DEL Indicatrice de Limiteur

La DEL indicatrice de limiteur s'illumine lorsque le niveau d'opération maximum pour les enceintes satellites a été atteint. Quand la DEL s'illumine, le circuit limite le niveau de sortie. Dans ce cas, l'augmentation du niveau de signal d'entrée n'augmentera pas le niveau d'opération au-delà de la limite indiquée. Quand l'appareil est amené au point de limite, le limiteur interne déclenche une réduction du gain. La qualité du son ne sera pas dégradée de façon significative lorsque le circuit de limiteur interne est actif.

Note: L'opération du système à quelque dB au-delà du point de limite assurera que le système est utilisé à son niveau de sortie optimum. Un niveau excessif de limite rendra le système plus susceptible au feedback.

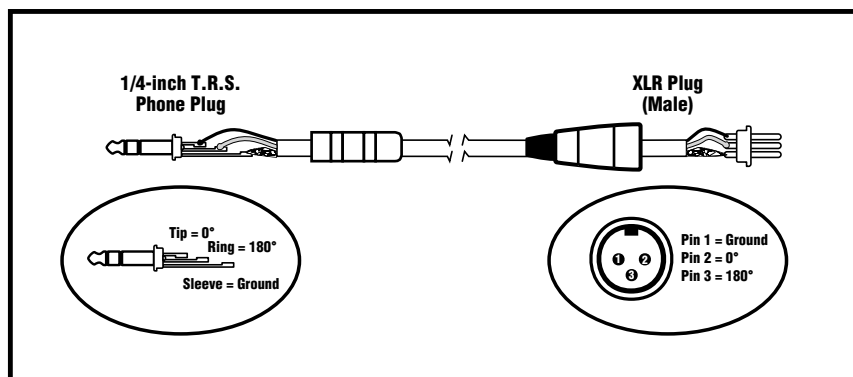

Balanced 1/4-inch T.R.S. to Balanced XLR

ii. DEL Indicatrice de Limiteur pour Sub

La DEL indicatrice de limiteur pour sub s'illumine quand le niveau d'opération maximum recommandé pour le subwoofer a été atteint. Dans ce cas, l'augmentation du niveau de signal d'entrée n'augmentera pas le niveau d'opération au-delà de la limite indiquée. La qualité du son ne sera pas dégradée de façon significative lorsque le circuit de limiteur interne est actif.

Le Système éXcursion1000

Le système éXcursion1000 de Yorkville est expédié dans deux cartons. Le carton principal contient l'unité principale éXcursion1000 (subwoofer avec amplification) et le chariot. La courroie est utilisée pour attacher le chariot et le subwoofer ensemble pour l'expédition. Le deuxième carton contient les 2 satellites éXcursion1000, 4 roulettes en métal, le cordon d'alimentation et le manuel d'opération.

Carton 1

- 1 unité principale éXcursion1000 (subwoofer avec amplification)
- 1 chariot de transportation
- 1 cordon d'alimentation
- Manuel d'Opération

Carton 2

- 2 enceintes à haut-parleur satellites éXcursion1000
- 4 roulettes pivotantes (YS#8592)
- 2 SP4-25SS/18 25' 4X18 Gauge Speakon™ to Speakon™

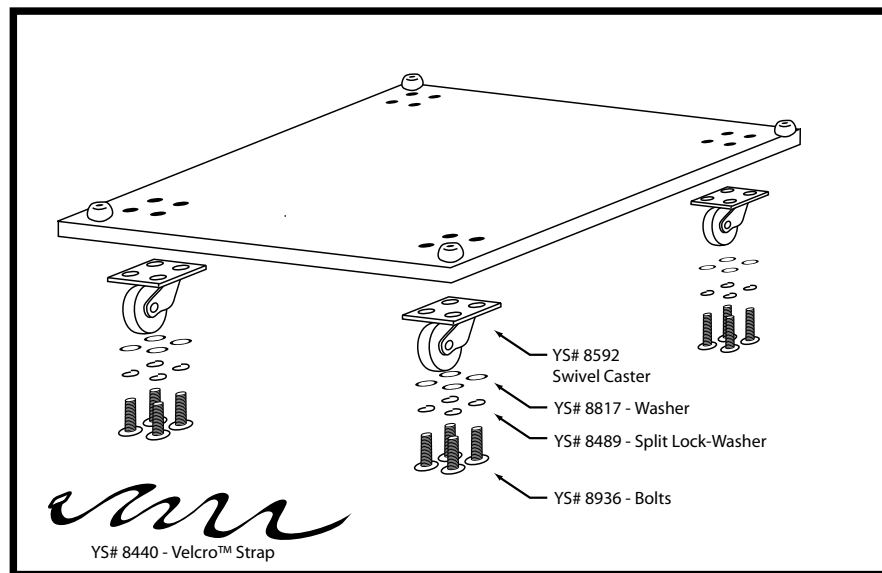

Assemblage Requis

Les boulons fournis pour assembler les roulettes au chariot ont été vissés dans le chariot. Cela vous aidera à trouver les trous de montage et aidera à ne pas perdre les boulons durant le transport.

Lors de l'installation des roulettes pivotantes suivez l'ordre illustré dans le diagramme d'assemblage ci-dessus. Placez la rondelle de verrouillage (YS# 8489) entre le boulon (YS# 8936) et la rondelle plate (YS# 8817). Suivre cet ordre assurera un assemblage correct.

- 4x YS# 8592 – Roulettes Pivotantes
- 16x YS# 8817 – Rondelles Plates
- 16x YS# 8489 – Rondelle de Verrouillage
- 16x YS# 8936 – Boulon Plates

éXcursion 1000

POWERED LOUDSPEAKER SYSTEM

Spécifications

Typier de système	Système de haut-parleur autonome
Actif ou Passif	Actif
Puissance Nominale (Watts)	2x 125 / 650
Opération bi-amp seulement	Oui
Pression sonore Maximum (dB)	118 / 124
Réponse en Fréquence (Hz +/- 3db)	45 - 19,000
Fréquence de Coupure (Hz)	130 / 3000
Configuration de haut-parleur	2 x 1 x 8-pouces / 1 x 15-pouces
Driver(s) - Fréquences Aiguës	1.4-pouce Aluminium
Puissance Nominale - Aiguës (Watts)	Plastique ABS Waveguide Custom
Impédance - Fréquences Aiguës (ohms)	4
Pavillon - fréquences Aiguës	Plastique ABS Waveguide Custom
Dispersion - Fréquences Aiguës (*H x °V)	90 x 30
Protection - Fréquences Aiguës	Clip / Thermique / Court-Circuit
Driver(s) - Fréquences Médiannes	8-pouces
Puissance Nominale - Fréquences Médiannes (Watts)	125
Impédance - Fréquences Médiannes (ohms)	4
Protection - Fréquences Médiannes	Clip / Thermique / Court-Circuit
Driver(s) - Fréquences Graves	15-pouces (bobine mobile 2.5-pouces)
Puissance Nominale - Fréquences Graves (Watts)	650
Impédance - Fréquences Graves (ohms)	4
Protection - Fréquences Graves	Clip / Thermique / Court-Circuit
Amplificateur de puissance - Aiguës (Watts)	25 x 2
Amplificateur de puissance - Médiannes (Watts)	125 x 2
Amplificateur de puissance - Graves (Watts)	650
Cordon d'alimentation	IEC Détachable
Commutateur de mise en marche	Oui
Consommation de puissance (typ/max)	5.6 / 7 @ 60Hz - 2.8 / 3.5 @50Hz
Entrées - ¼ pouces Jacks	2
Entrées - XLR	2
Contrôles du mixeur	droit pour satellites
DEL Indicatrices	Écrêtage
Autres Contrôles/ Caractéristiques	branchement des enceintes satellite aux amplificateurs (inclus).
Pied	Oui
Roulettes	Chariot
Poignés	Oui
Adaptateur pour Montage sur Pôle (1 3/8 pouces -3.5cm)	Oui
Matériaux de construction de l'enceinte	15mm 11-plie bouleau
Grille	Grille perforée en métal
Recouvrement / Finition	Tapis Ozite Noir
Recouvrement / Finition Optionel	Finition en peinture durcie noire (EX1B)
Autres Details	Dimensions (LxHxP pouces/cm):
	Enceintes Satellite -
	8.5x10.75x15.5 / 21.5x27.3x39.4
	Livres / kgs
	Subwoofer -
	21.5x17.25x22.25 / 54.6x43.8x56.5
	Livres / kgs
	Ensemble de roulettes -
	17.25x22.25x3.5 / 43.8x56.5x9



élite

éXcursion 1000

POWERED LOUDSPEAKER SYSTEM

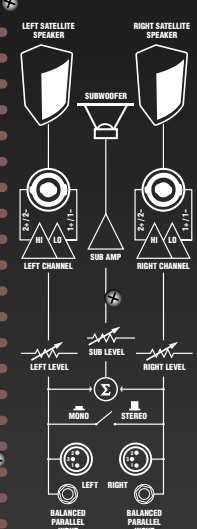

NOTE: GROUND LIFT NOT REQUIRED



NOTE: COOLING FAN DOES NOT OPERATE UNTIL THE AMPLIFIER REACHES FULL OPERATING TEMPERATURE



LEFT SPEAKER OUTPUT

NOTE: USE ONLY 4-PIN (SP4) SPEAKON™ SPEAKER CABLES!

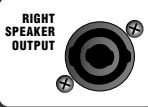

RIGHT SPEAKER OUTPUT

TWEETER + (+2 PIN)
- (-2 PIN)

WOOFER + (+1 PIN)
- (-1 PIN)

POWER



ON OFF



PUSH TO RESET



CAUTION AVIS
RISK OF ELECTRIC SHOCK
DO NOT OPEN
RISQUE DE CHOC ELECTRIQUE
NE PAS OUVRI

DOUBLE INSULATED,
U-GND REQUIRED FOR
PERFORMANCE, NOT SAFETY.

TYPE: YS1043 A-2873 / 1.09PM



DESIGNED & MANUFACTURED BY
YORKVILLE SOUND • TORONTO, CANADA

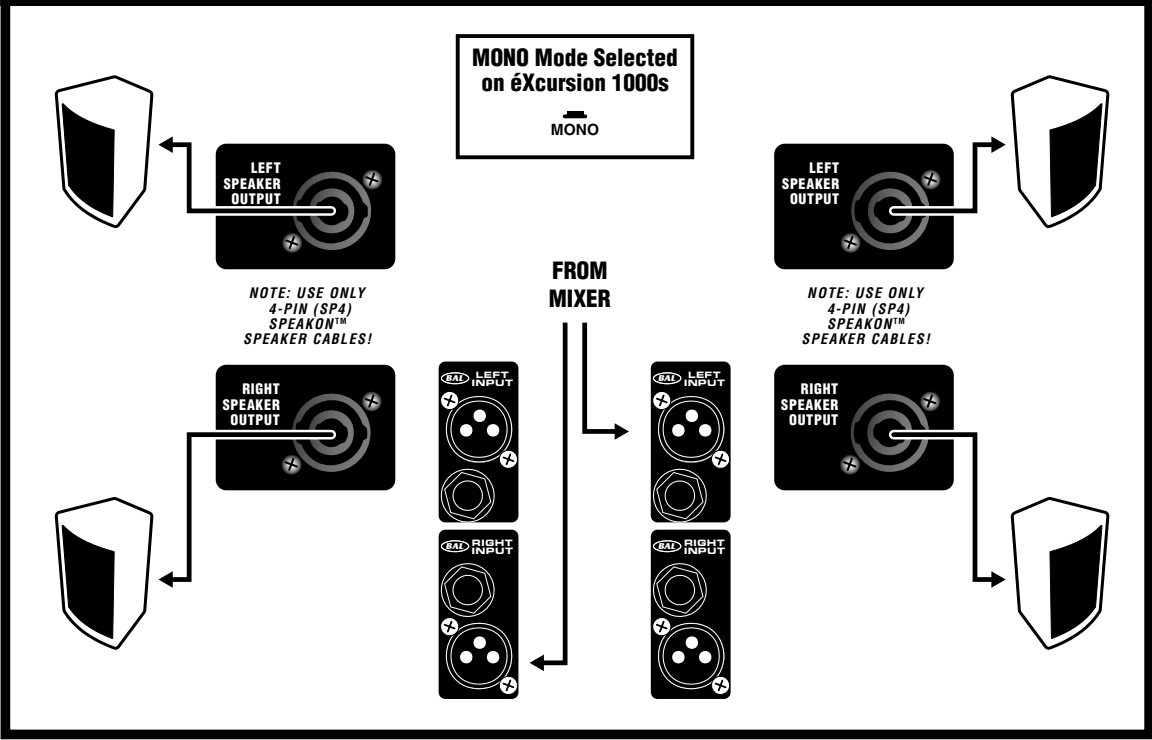
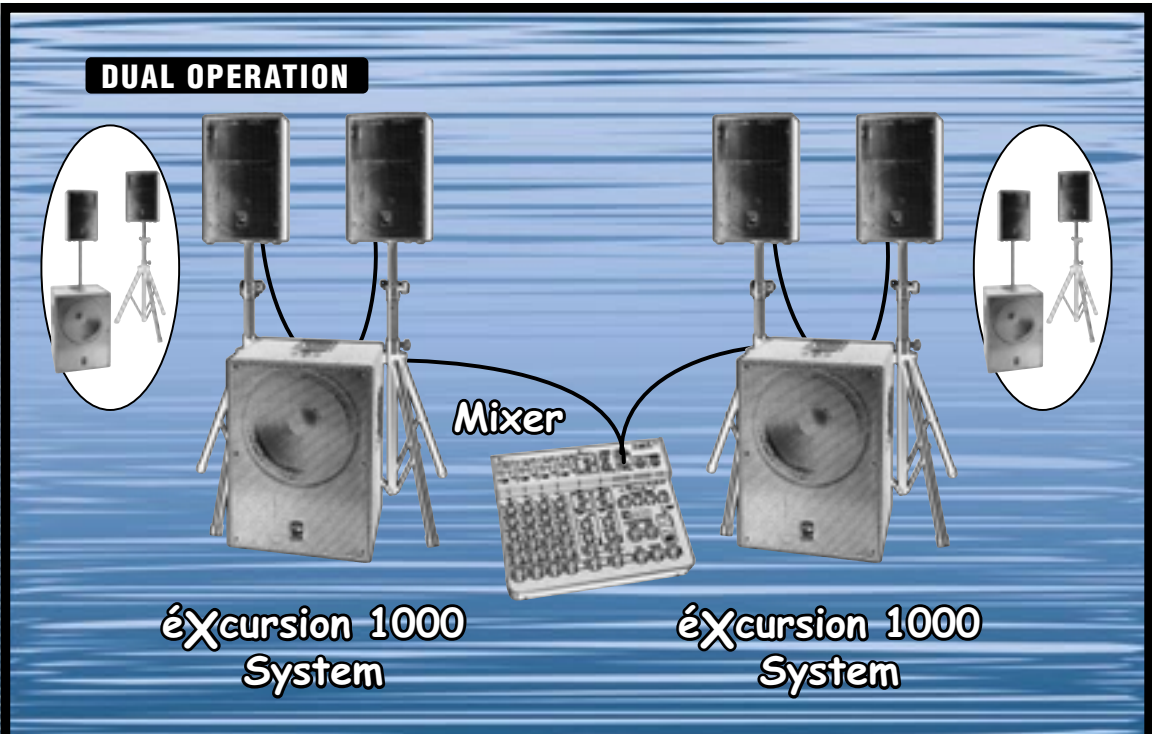

NORMAL OPERATION

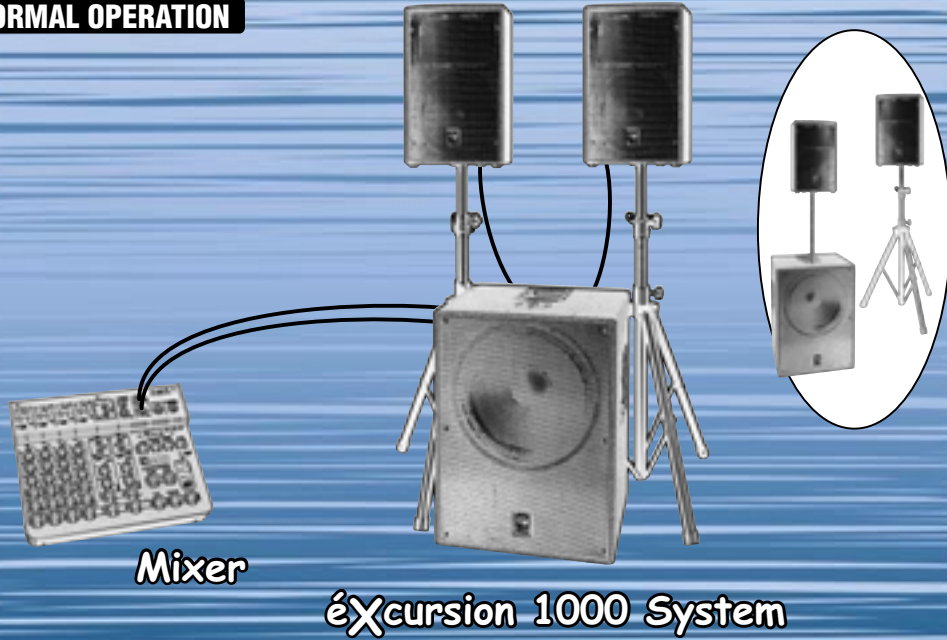

STEREO Mode
on éXcursion 1000

STEREO

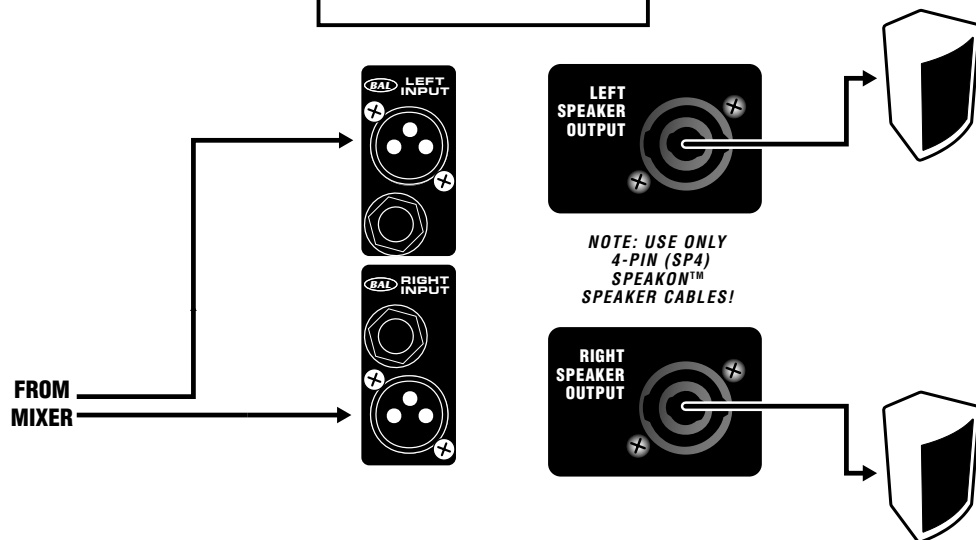



Attention: The included strap is intended only to secure the load during transportation. Do not use for lifting or pulling the system!

Block Diagram for EX1-Page 1 of 2

DESIGNED AND MANUFACTURED BY YORKVILLE SOUND

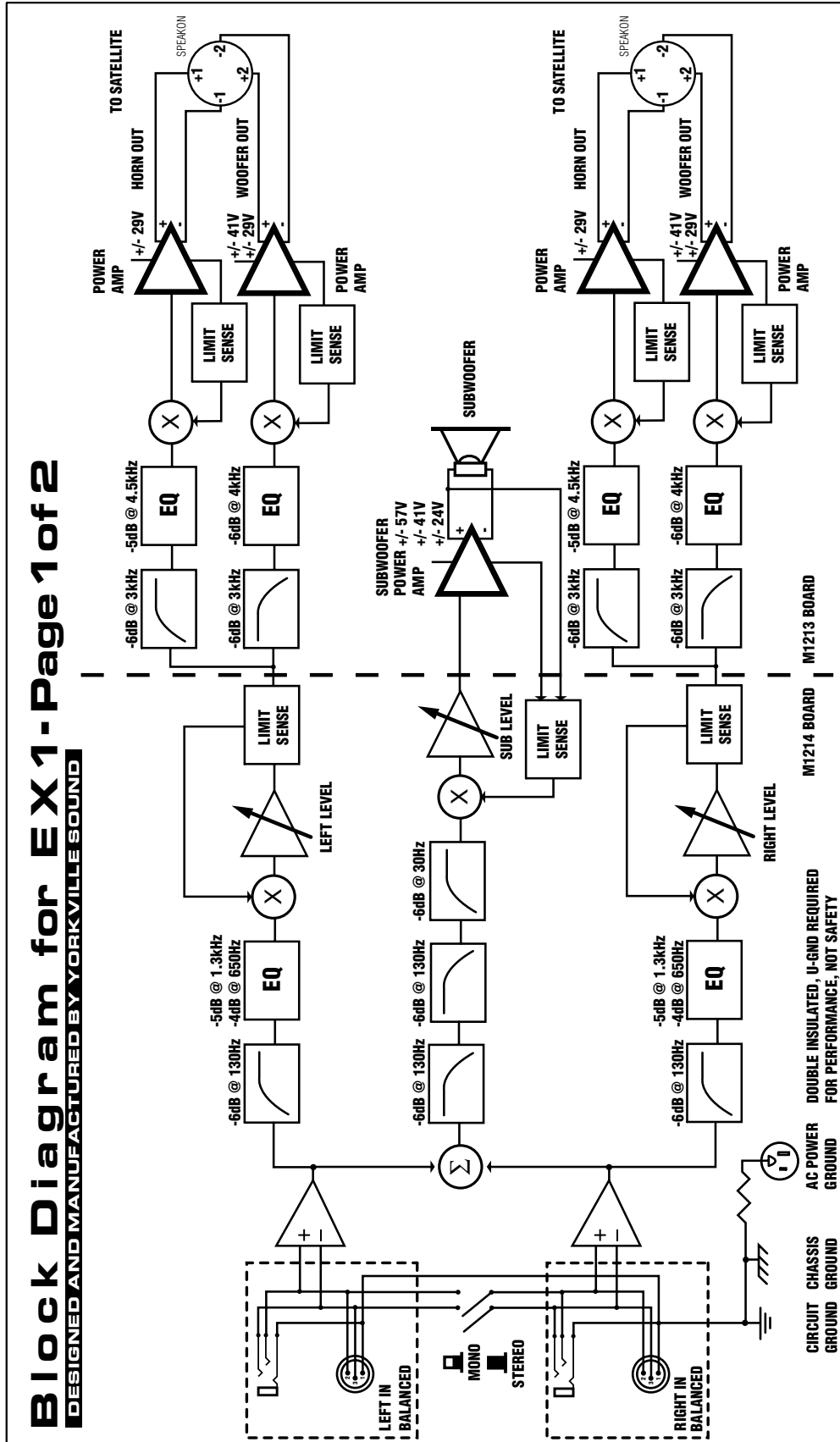

Block Diagram for EX1-Page 2 of 2
DESIGNED AND MANUFACTURED BY YORKVILLE SOUND

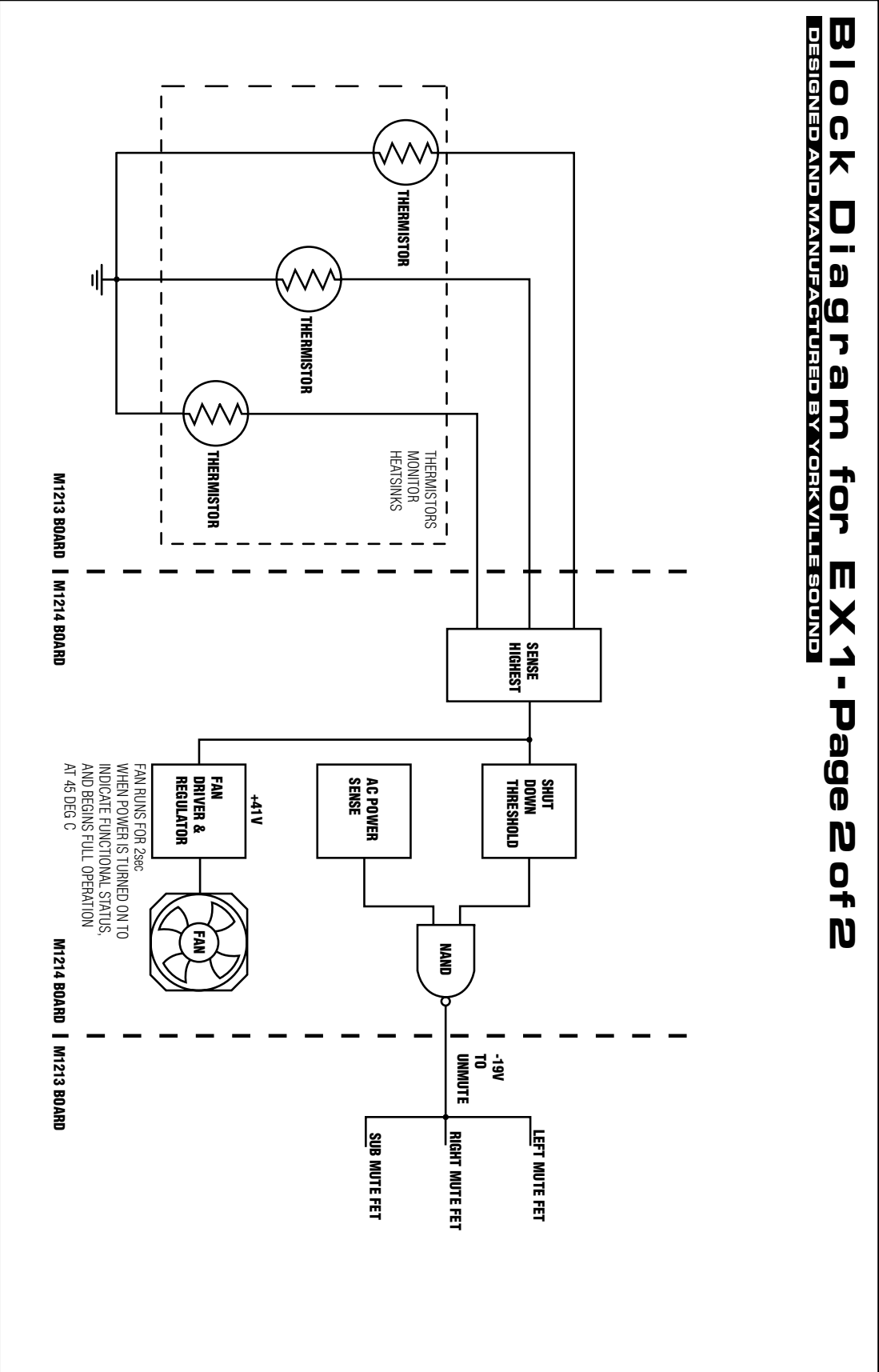

M1213 BOARD | M1214 BOARD

M1214 BOARD | M1213 BOARD



Two & Ten Year Warranty

Unlimited Warranty

Yorkville's two and ten-year unlimited warranty on this product is transferable and does not require registration with Yorkville Sound or your dealer. If this product should fail for any reason within two years of the original purchase date (ten years for the wooden enclosure), simply return it to your Yorkville dealer with original proof of purchase and it will be repaired free of charge. This includes all Yorkville products, except for the YSM Series studio monitors, Coliseum Mini Series and TX Series Loudspeakers.

Freight charges, consequential damages, weather damage, damage as a result of improper installation, damages due to exposure to extreme humidity, accident or natural disaster are excluded under the terms of this warranty. Warranty does not cover consumables such as vacuum tubes or par bulbs. See your Yorkville dealer for more details. Warranty valid only in Canada and the United States.

Garantie Illimitée

La garantie illimitée de deux et dix ans de ce produit est transférable. Il n'est pas nécessaire de faire enregistrer votre nom auprès de Yorkville Sound ou de votre détaillant. Si, pour une raison quelconque, ce produit devient défectueux durant les deux années qui suivent la date d'achat initial (dix ans pour l'ébénisterie), retournez-le simplement à votre détaillant Yorkville avec la preuve d'achat original et il sera réparé gratuitement. Ceci inclus tous les produits Yorkville à l'exception de la série de moniteurs de studio YSM, la mini série Coliseum et de la série TX.

Les frais de port et de manutention ainsi que les dommages indirects ou dommages causés par désastres naturels, extrême humidité ou mauvaise installation ne sont pas couverts par cette garantie. Cette garantie ne couvre pas les produits consommables tels que lampe d'amplificateur ou ampoules "PAR". Voir votre détaillant Yorkville pour plus de détails. Cette garantie n'est valide qu'au Canada et aux États Unis d'Amérique.

REAL Gear.
REAL People.



Canada U.S.A.

Voice: (905) 837-8481 Voice: (716) 297-2920
Fax: (905) 837-8746 Fax: (716) 297-3689

www.yorkville.com

Yorkville Sound Yorkville Sound Inc.
550 Granite Court 4625 Witmer Industrial Estate
Pickering, Ontario Niagara Falls, New York
L1W-3Y8 CANADA 14305 USA



WEB: www.yorkville.com

**WORLD HEADQUARTERS
CANADA**

Yorkville Sound
550 Granite Court
Pickering, Ontario
L1W-3Y8 CANADA

Voice: (905) 837-8481
Fax: (905) 837-8746

U.S.A.

Yorkville Sound Inc.
4625 Witmer Industrial Estate
Niagara Falls, New York
14305 USA

Voice: (716) 297-2920
Fax: (716) 297-3689



Quality and Innovation Since 1963
Printed in Canada